

Baltic-Haustüren

Kunststoff-Haustüren System Topline AD (70 mm Bautiefe, 5- bzw. 3-Kammer-System, Anschlagdichtung), weiß (ohne Folie) mit silbergrauen Dichtungen, in RAL-A-Qualität

- Profile:** Blendrahmen: 75 mm, 101.205
Flügel: 120 mm, 105.200 flächenversetzt
- Armierung:** 3-seitig verzinkte Stahlarmierung im Blendrahmen und 4-seitig verzinkte Stahlarmierung im Flügel, Flügel incl. verstärkte Schweißbecken
- Schwelle:** behindertengerechte, thermisch getrennte Schwelle wahlweise als Altbau- oder Neubauschwelle mit Bodeneinstand
- HT-Getriebe:** G.U-SECURY Automatic (3-fach Automatic-Verriegelung, best. aus: 2 Automatic-Fallenriegel und 1 Schlossriegel)
- Verglasung:** Isolierglas 4-16-4 Climaplust Ultra N, $U_g = 1,1 \text{ W/m}^2\text{K}$, 32 dB mit Alu-Randverbund
Bei Haustüren mit Füllungen sind die Verglasungs-Werte nach Angabe des Füllungsherstellers zu berücksichtigen (standard U-Wert: $3,0 \text{ W/m}^2\text{K}$).
- Profilzylinder:** Wilka mit Not- und Gefahrenfunktion incl. 3 Schlüssel
- Drücker:** Ist bei Ihrer Bestellung nichts angegeben, liefern wir die Haustür ohne Drückergarnitur.
Drücker-Drücker oder Knauf-Drücker standard weiß sind ohne Mehrpreis erhältlich.

Bitte geben Sie bei Ihrer Bestellung folgende Maße an:

Breite: Blendrahmen-Außenmaß
Höhe: von OKFF bis Oberkante Blendrahmen

Altbauschwelle

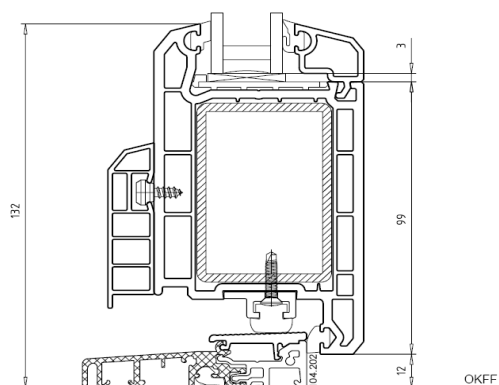

Neubauschwelle (43 mm Einstand)

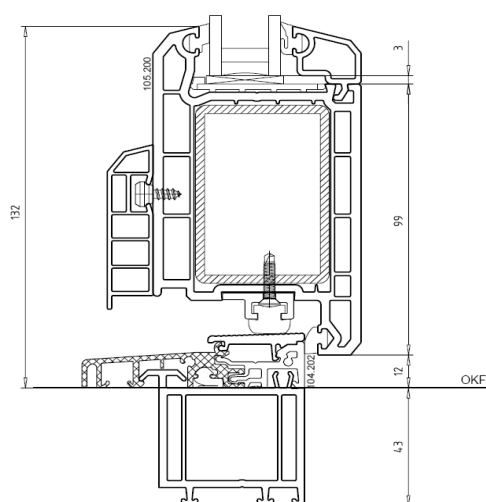

Die Darstellung der Schwellen sind nur Beispiele, die Ausführung kann aufgrund technischer Entwicklungen variieren.

Gegen Aufpreis sind Neubauschwelle auch mit mehr Einstand (z. B. mit 100 mm Einstand, Balkonanschlussprofil 109.437) erhältlich (siehe Preisliste Seite 104).

Abkürzungen

Bldr. = Blendrahmen

Flg. = Flügel

RAM = Rahmenaußenmaß

OKFF = Oberkante fertig Fußboden

AD = Anschlagdichtung

MD = Mitteldichtung

Fib = fest im Blendrahmen

FF = fester Flügel

Die Kunststoff-Haustüren in dieser Liste fertigen wir komplett selbst (Baltic Eigenbau).

Die Preise gelten für **1-flg. Baltic Haustüren bis zu einer Größe von 1150 x 2265 mm** (Blendrahmenaußenmaß, Höhe von OKFF bis OK Bldr.).

Für **2-flg. Haustüren** multiplizieren Sie den entsprechenden Brutto-Preis mit zwei (x 2). Eine Stulp-Ausführung (loser Setzpfosten) mit Falztreibriegel und einzelnen Schließblechen ist zum gleichen Preis erhältlich wie eine 2-flg. Baltic-Haustür mit festem Pfosten.

Bei mehrteiligen Haustüren ist aus statischen Gründen eine bzw. mehrere Verstärkung(en) (Vorsatzzarge 109.195) erforderlich. Diese sind - je nach Konstruktion - montiert oder werden lose mitgeliefert.

Die Preise der Haustürseitenteile sind incl. senkrechter Verstärkung.

Die **Seitenteile** St 1 bis St 8, St 46, St 80, St 88 und St 101 sind fest im Blendrahmen **mit Ausgleichsstücken (Aufbauprofile) oben und unten**, damit die Glaslinie durchläuft.

Die **Sprossen** bei unseren Haustüren HT 2, HT 4/S4, HT 4/S6, HT 5, HT 7, HT 444, HT Klöntür 2 und den entsprechenden Seitenteilen sind beidseitig aufgesetzt 25 mm (Topline-Sprosse 109.505) ohne Wiener.

Die Sprossen der Haustüren HT 3 und HT 6 (Iso gewölbt mit Trägerscheibe) mit den entsprechenden Seitenteilen sind beidseitig aufgesetzt 40 mm (Topline-Sprosse 109.504).

Alle glasteilenden Sprossen unserer Haustüren haben eine Ansichtsbreite von 85 mm. **Größenabhängig können sich die Ansichten verändern.**

Auswärtsschlagende Haustüren sind gegen Mehrpreis erhältlich (Bldr. 101.205 und Flügel 105.210).	
---	--

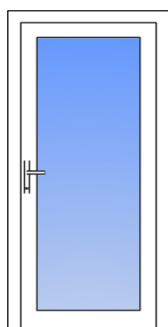

HT 1

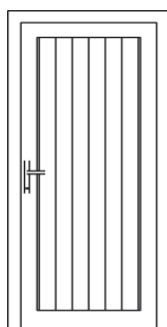

HT1
verbrettert

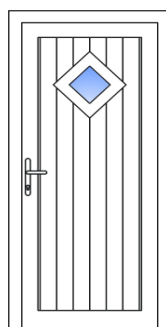

HT1 verbrettert
mit Glasraute

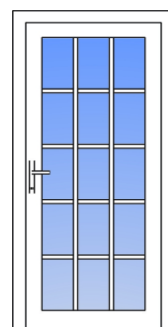

HT 2

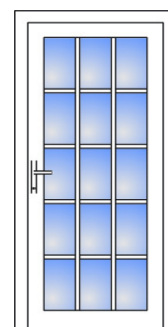

HT 3
Iso gewölbt
mit Trägerscheibe

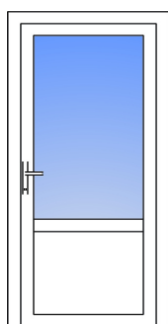

HT 4
Riegel 85 mm

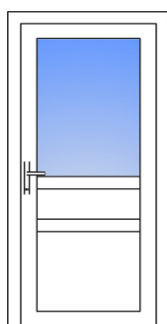

HT 4/2R
Riegel 85 mm

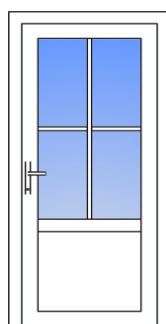

HT 4/S4

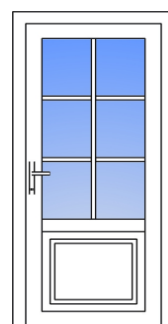

HT 4/S6

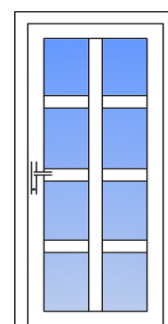

HT 4-P8
Sprossen 85 mm

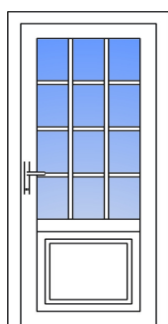

HT 5

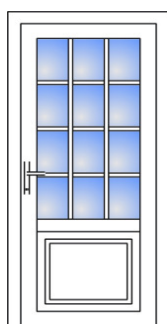

HT 6
Iso gewölbt
mit Trägerscheibe

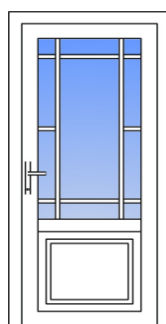

HT 7

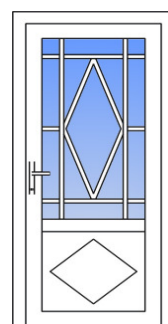

HT 8
Sprossen 26 mm S 26

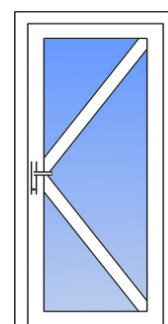

HT12
Sprossen 85 mm

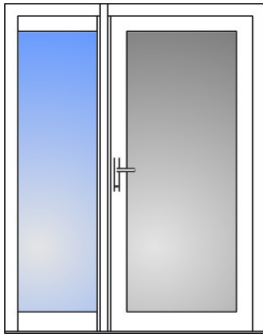

St 1

bis 635 mm Breite:
bis 885 mm Breite:
bis 1100 mm Breite:

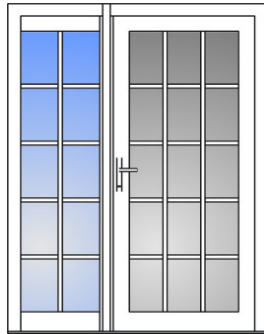

St 2

bis 635 mm Breite:
bis 885 mm Breite:
bis 1100 mm Breite:

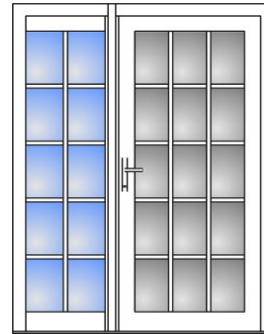

St 3 gewölbt mit Trägerscheibe

bis 635 mm Breite:
bis 885 mm Breite:
bis 1100 mm Breite: (15 Felder)

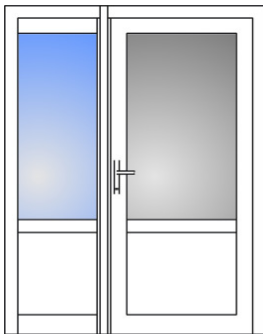

St 4

bis 635 mm Breite:
bis 885 mm Breite:
bis 1100 mm Breite:

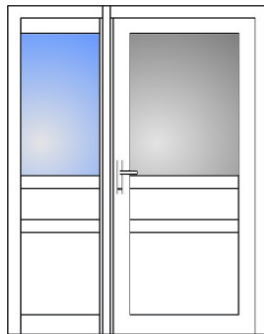

St 4/2R

bis 635 mm Breite:
bis 885 mm Breite:
bis 1100 mm Breite:

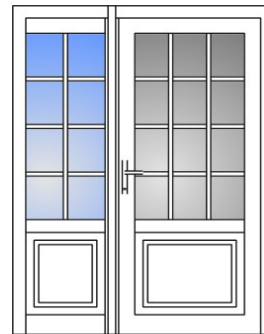

St 5

bis 635 mm Breite:
bis 885 mm Breite:
bis 1100 mm Breite:

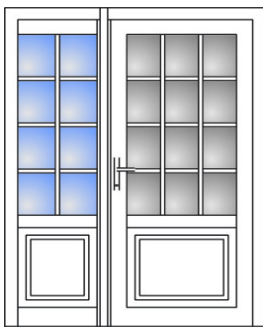

St 6 gewölbt mit Trägerscheibe

bis 635 mm Breite:
bis 885 mm Breite:
bis 1100 mm Breite:

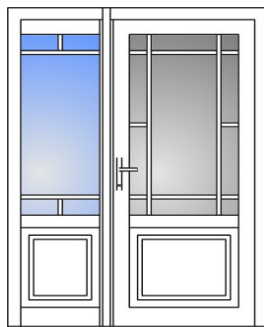

St 7

bis 635 mm Breite:
bis 885 mm Breite:
(12 Felder)

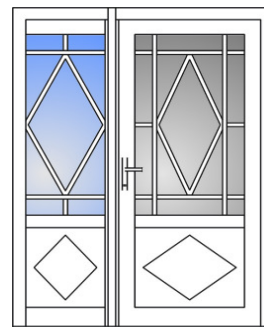

St 8

bis 635 mm Breite:
bis 885 mm Breite:

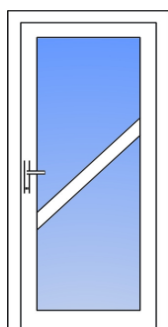

HT 40

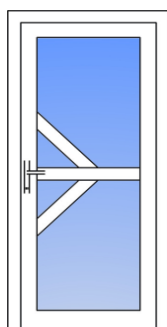

HT 41

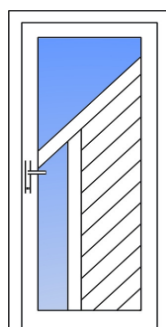

HT 42

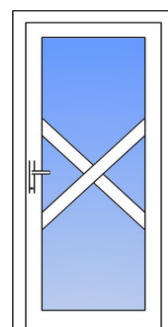

HT 43

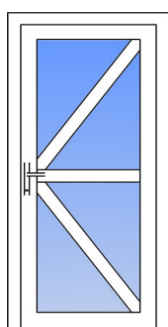

HT 44

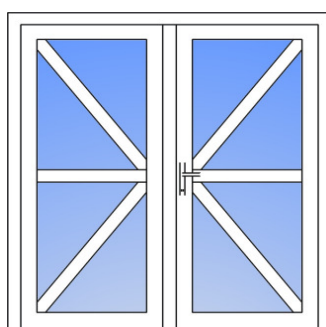

HT 44 - HT 44

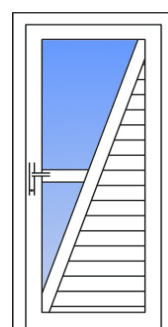

HT 45

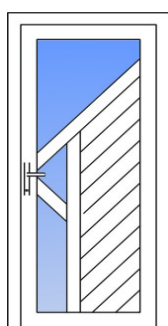

HT 46

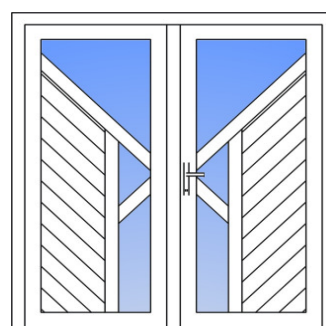

HT 46 - HT 46

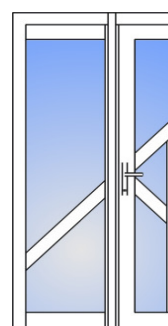

St 46 - HT 46

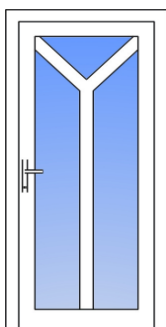

HT 60

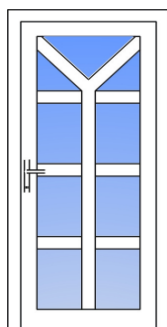

HT 61

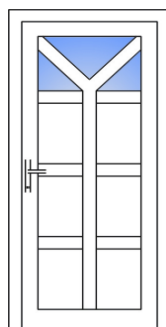

HT 62

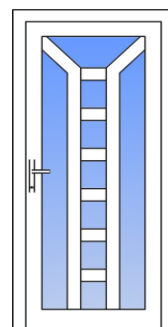

HT 63

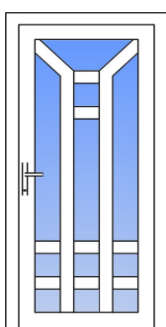

HT 64

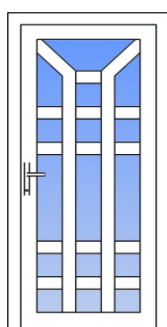

HT 65

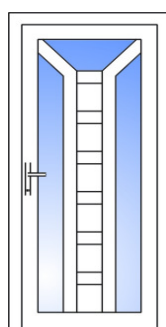

HT 66

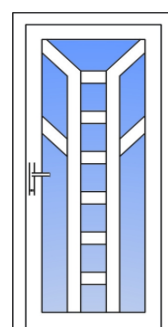

HT 67

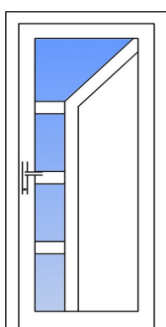

HT 69

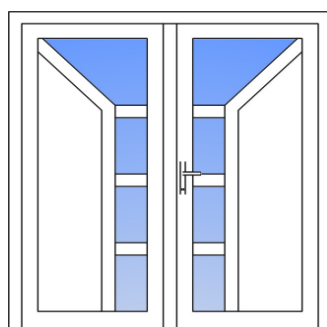

HT 69 - HT 69

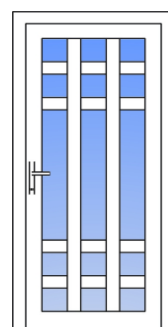

HT 70

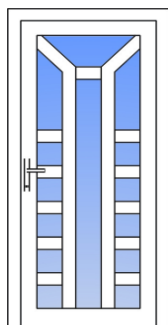

HT 72

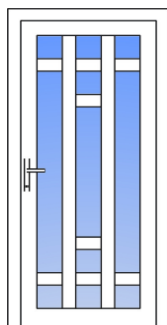

HT 73

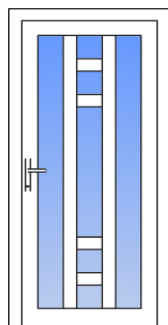

HT 74

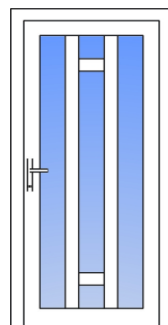

HT 75

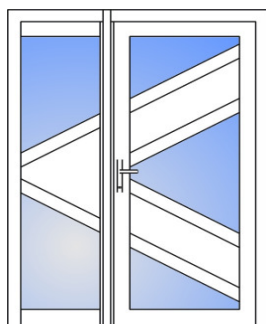

St 80 - HT 80

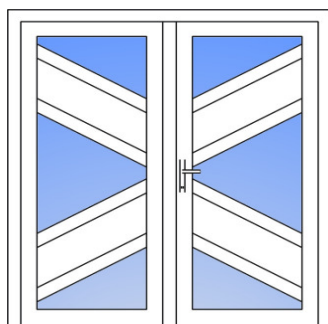

HT 80 - HT 80

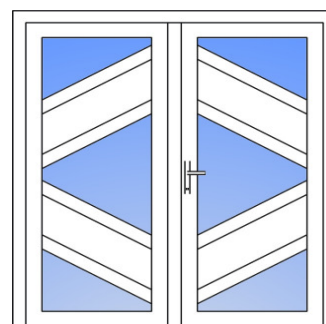

HT 80b - HT 80b

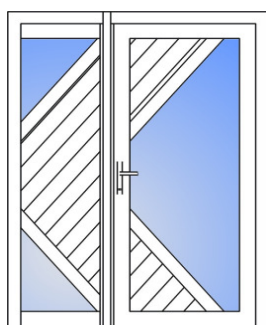

St 88 - HT 88

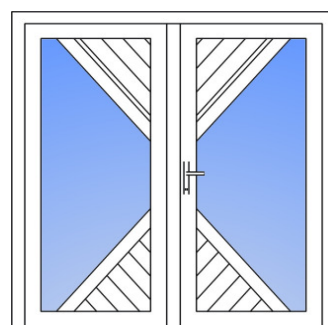

HT 88 - HT 88

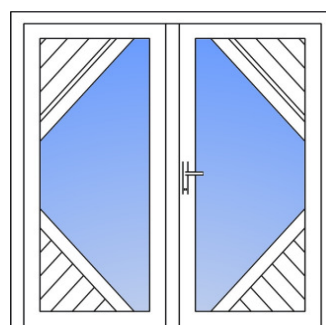

HT 89 - HT 89

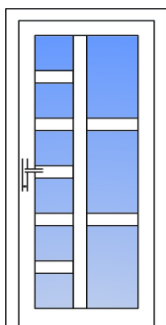

HT 101

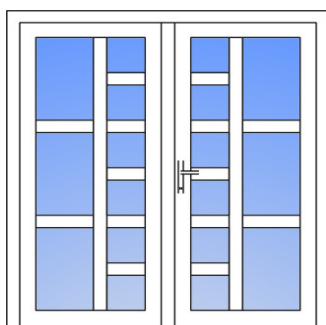

HT 101 - HT 101

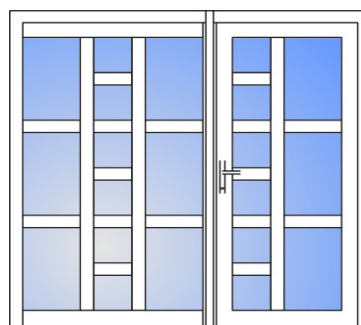

St 101 - HT 101
Gesamtbreite bis 2700 mm

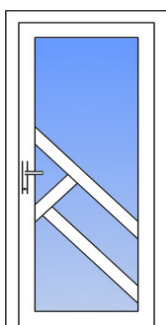

HT 122

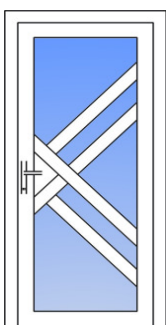

HT 124

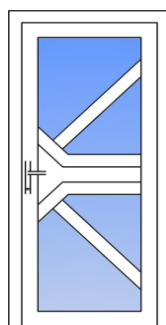

HT 126

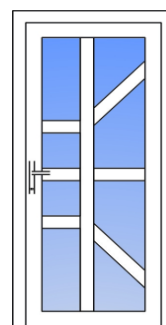

HT 128

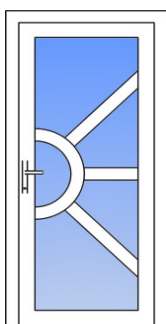

HT 133

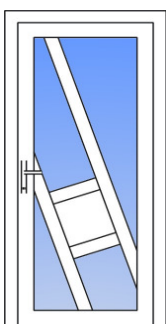

HT 135

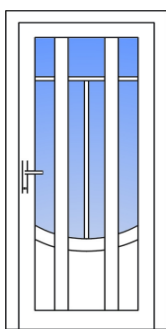

HT 333

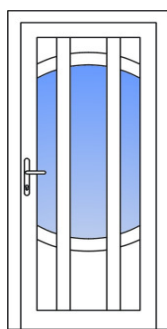

HT 334

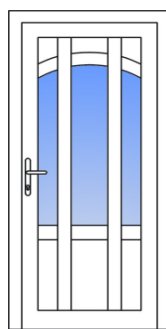

HT 335

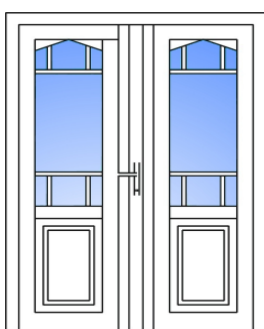

HT 444
mit Blindstulp

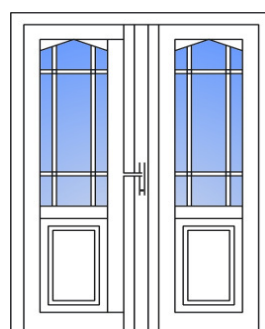

HT 444b
mit Blindstulp

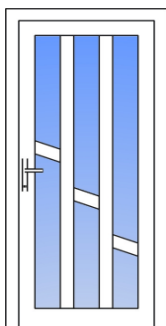

HT 800

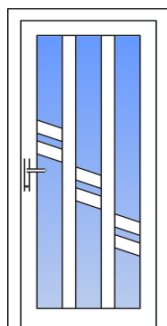

HT 801

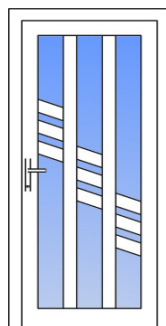

HT 802

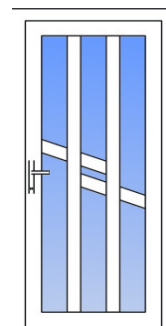

HT 803

Sonderanfertigungen Baltic Modell Friesland

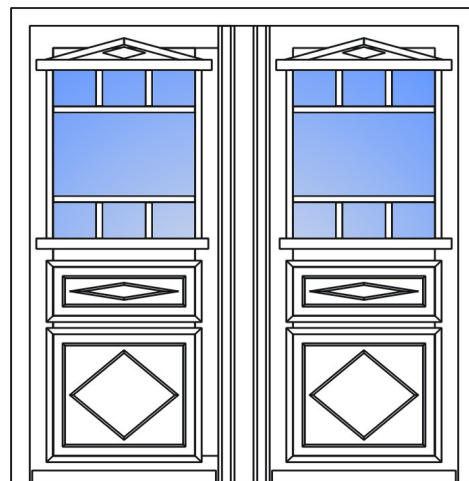
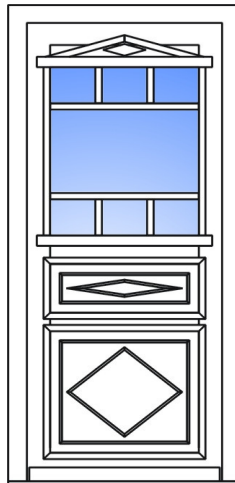

2-flg.
mit Blindstulp

Weitere Modelle auf Anfrage.

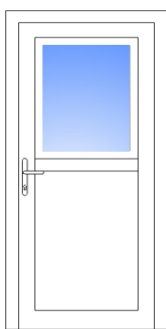

HT4 mit DK-Flügel oben

mit verdeckt liegendem DK-Beschlag

Riegelhöhe bei dieser Haustür
mind. 1100 mm (von OKFF bis mitte Riegel)

Klöntüren mit Flügel 103.202 - 105 mm (oben Rollzapfengetriebe,
unten Roto Drehflügel-Beschlag mit Griffolive)

ACHTUNG: Eingeschränkte Dichtigkeit durch waagerechten Stulp!

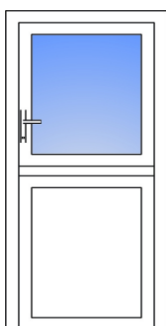

HT Klöntür 1

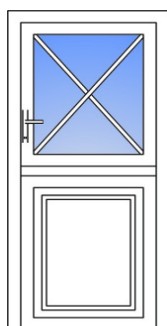

HT Klöntür 2

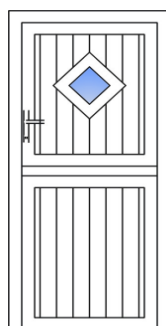

HT Klöntür 3

als Plankentür
mit Glasraute

NT: leichte Ausführung (nur für Nebengebäude)

Blendrahmen 101.205 - 75 mm, Flügel 103.202 - 105 mm

Rollzapfengetriebe,

keine verstärkten Schweißbecken

-> nur bis zu einer Größe von 950 x 2050 mm OKFF (max. 1,95 m²)

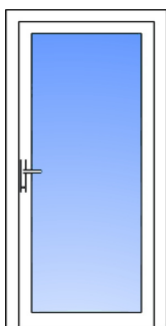

NT1

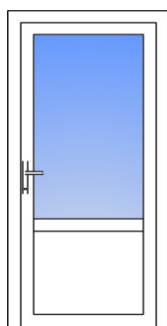

NT4

Sandwichfüllungen mit aufgesetzten Leisten aus Sprossenprofil und evt. innenliegender Kassette aus 4 mm Plattenmaterial.
Mehrpreise pro Seite

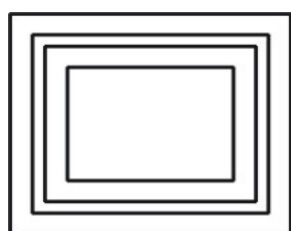

Nr. 1 Umlaufender Ring mit innenliegender, rechteckiger Kassette, nur in weiß lieferbar

weiß:

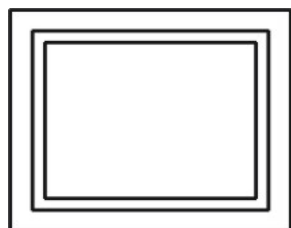

Nr. 2 Umlaufender Ring aus Sprossenprofil (ohne innere Kassette)

weiß:

foliert:

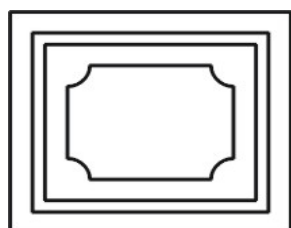

Nr. 3 Umlaufender Ring mit innenliegender Kassette, Ecken als Viertelkreis, nur in weiß lieferbar

weiß:

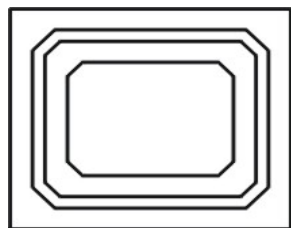

Nr. 4 Umlaufender Ring und innenliegende Kassette mit jeweils 45° schrägen Ecken, nur in weiß lieferbar

weiß:

Nr. 4 a weiß ohne innere Kassette:

Nr. 4 a foliert ohne innere Kassette:

Weitere Sockelfüllungen finden Sie in unseren Haustürpreislisten.

Haustür-Zubehör (Mehrpreise) je Stück, werkseitig fertig montiert (soweit möglich)

Mehrfachverriegelung G.U-SECURITY Automatic (2 Automatic-Fallen + 1 Schlossriegel) incl. Zubehör	im Preis enthalten
GU Sicherheitsschließbleiste 1-tlg., silber	
Mehrfachverriegelung G.U-SECURITY Automatic (2 Automatic-Fallen + 1 Schlossriegel) mit Sperrbügel incl. Zubehör (ab einem Beschlagsfalzmaß von 1960 mm, d. h. Türhöhe von min. 2058 mm bei Bldr. 101.205)	
GU Sicherheitsschließbleiste 1-tlg. für Sperrbügel, silber	
Mehrfachverriegelung G.U-SECURITY Automatic 4 (4 Automatic-Fallen + 1 Falle + 1 Schlossriegel) incl. Zubehör	
Mehrfachverriegelung G.U-SECURITY MR 2 (2 Massivriegel + 1 Schlossriegel) incl. Zubehör	ohne Mehrpreis
Mehrfachverriegelung G.U-SECURITY MR 2 (2 Massivriegel + 1 Schlossriegel) mit Sperrbügel incl. Zubehör (ab einem Beschlagsfalzmaß von 1960 mm, d. h. Türhöhe von min. 2058 mm bei Bldr. 1	
Mehrfachverriegelung G.U-SECURITY DR - Doppelriegel (2 Schwenkhaken + 2 Massivriegel + 1 Schlossriegel) incl. Zubehör	
Mehrfachverriegelung G.U-SECURITY Automatic mit A-Öffner (2 Automatic-Fallen + 1 Schlossriegel) incl. Zubehör für elektrische Türöffnung über Sprechanlage, Transponder usw.	

G.U-SECURY Mehrfachverriegelung für 1-flg. Notausgangstüren nach DIN EN 179 , (Wechselfunktion E) incl. geprüfter Wechselgarnitur BKS Typ Rondo in Edelstahl (außen Knauf, innen Drücker mit Langschild)	
wie vor, jedoch Wechselgarnitur in EV1	
G.U/BKS-SECURY Mehrfachverriegelung RPES 100 für 1-flg. Notausgangstüren nach DIN EN 179 , (Umschaltfunktion B) incl. geprüfter Drückergarnitur BKS Typ Rondo in Edelstahl (außen Drücker mit Langschild, innen Drücker mit Langschild)	
wie vor, jedoch Drückergarnitur in EV1	
G.U-SECURY Mehrfachverriegelung für 1-flg. Paniktüren nach DIN EN 1125 , (Wechselfunktion E) incl. geprüfter Beschlagsgarnitur BKS Typ Rondo in Edelstahl (außen Knauf, innen Panik-Stangengriff)	
wie vor, jedoch Wechselgarnitur in EV1	
G.U/BKS-SECURY Mehrfachverriegelung RPES 125 für 1-flg. Paniktüren nach DIN EN 1125 , (Umschaltfunktion B) incl. geprüfter Beschlagsgarnitur BKS Typ Rondo in Edelstahl (außen Drücker mit Langschild, innen Panik-Stangengriff)	
wie vor, jedoch Beschlagsgarnitur in EV1	

G.U/BKS Paniktürverschluss-Kombination RPZAS-170 für 2-flg. Stulp-Notausgangstüren nach DIN EN 179 (Wechselfunktion E) Mehrfachverriegelung incl. geprüfter Beschlagsgarnitur nach EN 179 (Gangflügel außen mit Knauf, Bedarfsflügel außen mit Blindschild, beide Flügel innen Drücker mit Langschild) BKS Typ Rondo in Edelstahl	
wie vor, jedoch Wechselgarnituren in EV1	
G.U/BKS Paniktürverschluss-Kombination RPZAS-175 für 2-flg. Stulp-Haustüren mit beidseitiger Panikfunktion nach DIN EN 1125 (Wechselfunktion E) Mehrfachverriegelung incl. geprüfter Beschlagsgarnitur nach DIN EN 1125 (Gangflügel außen mit Knauf, Bedarfsflügel außen mit Blindschild, beide Flügel innen mit Panikstangengriff) BKS Typ Rondo in Edelstahl	
wie vor, jedoch Beschlagsgarnituren in EV1	
G.U/BKS Paniktürverschluss-Kombination RPZAS-115 für 2-flg. Stulp-Haustüren mit beidseitiger Panikfunktion nach DIN EN 1125 (Umschaltfunktion B) Mehrfachverriegelung incl. geprüfter Beschlagsgarnitur nach DIN EN 1125 (Gangflügel außen mit Drücker, Bedarfsflügel außen mit Blindschild, beide Flügel innen mit Panikstangengriff) BKS Typ Rondo in Edelstahl	
wie vor, jedoch Beschlagsgarnituren in EV1	

Haustür-Zubehör (Mehrpreise) werkseitig fertig montiert (soweit möglich)

Drückergarnitur (Drücker-Drücker) Luxembourg 1500/3358/3357N/1500 ES1, SK2 (Schutzklasse 2) Aluminium-Schutzbeschlag geprüft nach DIN 18257, Stahl-Unterkonstruktion im Außenschild, weiß oder F1		
Wechselgarnitur (Stoßgriff mit Langschild-Drücker) Luxembourg 513G/3358/3357N/1500 ES1, SK2 (Schutzklasse 2) Aluminium-Schutzbeschlag geprüft nach DIN 18257, Stahl-Unterkonstruktion im Außenschild, weiß oder F1		
Drückergarnitur (Drücker-Drücker) Luxembourg mit Ziehschutz 1500/3359ZA/3357N/1500 ES1, SK2 (Schutzklasse 2) Aluminium-Schutzbeschlag geprüft nach DIN 18257, Stahl-Unterkonstruktion im Außenschild, weiß oder F1		
Wechselgarnitur (Stoßgriff mit Langschild-Drücker) Luxembourg mit Ziehschutz 513G/3359ZA/3357N/1500 ES1, SK2 (Schutzklasse 2) Aluminium-Schutzbeschlag geprüft nach DIN 18257, Stahl-Unterkonstruktion im Außenschild, weiß oder F1		
Rollenbänder weiß	3 Stück je Haustür-Flügel	
Rollenbänder edelstahlfarbig (F9)	3 Stück je Haustür-Flügel	
Bandseitensicherung	3 Paar je Haustür-Flügel	
Zusatzschlüssel für Wilka-PZ	Stück	
Wilka-PZ mit Drehknopf aus Alu F1, incl. 3 Schlüssel	Stück	
Wilka-PZ's mit Drehknopf aus Alu F1, gleichschließend incl. 3 Schlüssel	Stück	
Obentürschließer TS 4000 weiß oder silberfarbig	Stück	
Obentürschließer TS 4000 mit 90° Feststellarm	Stück	
Obentürschließer TS 5000 mit Gleitschiene, weiß oder silberfarbig	Stück	
Obentürschließer TS 5000 mit Gleitschiene und 90° Feststelleinheit	Stück	
elektrischer Türöffner mit Radiusfalle, nicht verkabelt	Stück	
elektrischer Türöffner mit Radiusfalle, verkabelt	Stück	
Türspion verchromt für 24 mm Füllung	Stück	
Türspion vergoldet für 24 mm Füllung	Stück	
Türspion brüniert für 24 mm Füllung	Stück	

Für die werkseitige Montage einer von Ihnen gelieferten Drückergarnitur (welche an unsere Haustür auch montierbar ist) berechnen wir Ihnen

Haustür-Zubehör (Mehrpreise) werkseitig fertig montiert (soweit möglich)

Auf besonderen Wunsch montieren wir Ihnen werkseitig gerne auch einen Briefdurchwurf oder eine Katzen- bzw. Hundeklappe in die Baltic-Haustür.
Bitte beachten Sie, dass diese Artikel den Wärmeschutzwert des Elementes stark verschlechtern.

Pet Mate Katzentür Nr. 3834 mit Sicherheitsverschuß transparente Klappe, wetterfest Gesamtgröße: 192 x 200 mm, Ausschnitt: 165 x 174 mm mit 2-Wege-Verschluss, aus Kunststoff, Farbe: weiß, grau oder braun werkseitig fertig montiert	Stück
Pet Mate Katzentür Nr. 3837 mit Sicherheitsverschuß transparente Klappe, wetterfest Gesamtgröße: 192 x 200 mm, Ausschnitt: 165 x 174 mm mit 4-Wege-Verschluss, aus Kunststoff, Farbe: weiß, grau oder braun werkseitig fertig montiert	Stück
Pet Mate Katzen- bzw. Hundetür Nr. 3840 (für große Katzen oder kleine Hunde) mit Sicherheitsverschluss, transparente Klappe, wetterfest Gesamtgröße: 235 x 252 mm, Ausschnitt: 210 x 227 mm mit 4-Wege-Verschluss, aus Kunststoff, Farbe: weiß, grau oder braun werkseitig fertig montiert	Stück
Pet Mate Katzenklappe Nr. 3836 , elektromagnetisch, batteriebetrieben, transparente Klappe, wetterfest nur mit entsprechendem Halsbandschlüssel zu öffnen (incl. 2 Halsbandschlüssel), Gesamtgröße: 195 x 242 mm, Ausschnitt: 168 x 219 mm mit 4-Wege-Automatikverschluss, aus Kunststoff, Farbe: weiß werkseitig fertig montiert	Stück
Pet Mate Katzenklappe Nr. 3839 (für große Katzen), elektromagnetisch, batteriebetrieben, transparente Klappe, wetterfest nur mit entsprechendem Halsbandschlüssel zu öffnen (incl. 2 Halsbandschlüssel), Gesamtgröße: 235 x 300 mm, Ausschnitt: 203 x 266 mm mit 4-Wege-Automatikverschluss, aus Kunststoff, Farbe: weiß werkseitig fertig montiert	Stück
Pet Mate Hundeklappe Nr. 3843 (für kleine Hunde), elektromagnetisch, batteriebetrieben, transparente Klappe, wetterfest nur mit entsprechendem Halsbandschlüssel zu öffnen (incl. 2 Halsbandschlüssel), Gesamtgröße: 235 x 300 mm, Ausschnitt: 203 x 266 mm mit 4-Wege-Automatikverschluss, aus Kunststoff, Farbe: weiß werkseitig fertig montiert	Stück
Ersatz Halsbandschlüssel für Pet Mate Klappe Nr. 3836, 3839 oder 3834	Stück